

4/96-Hu-

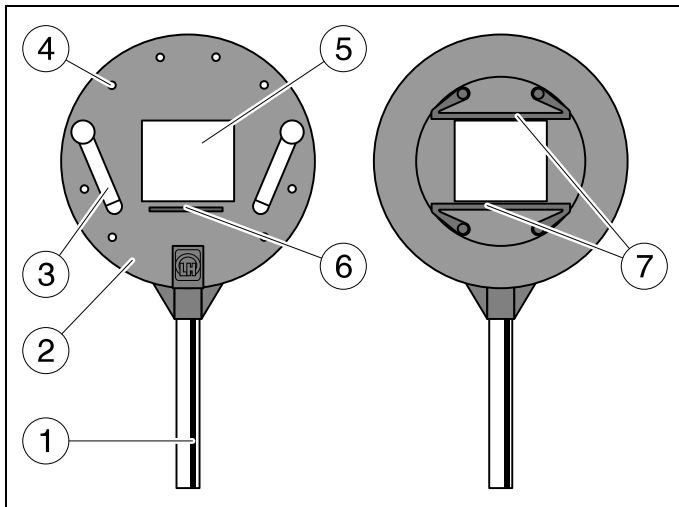

Fig. 1.1/1.2

Cette monture sert à fixer des objets de diffraction, des fentes, des filtres, des hologrammes, des diapositives, de petites cuves etc.; elle est elle-même montée sur un banc d'optique.

1 Description

- ① Tige (Ø 10 mm) à fixer dans le matériel support (par ex. socle 300 11, noix 301 01, sur banc d'optique 460 43).
- ② Monture
- ③ Pincettes à ressort ②
- ④ Dix trous pouvant recevoir une pince à ressort
- ⑤ Ouverture (env. 45 mm x 45 mm)
- ⑥ Rebord sur lequel peut reposer une petite cuve ou tout autre objet.
- ⑦ Rail de serrage pour la fixation de diapositives (50 mm x 50 mm) et d'objets aux dimensions appropriées.

2 Utilisation

Les pincettes à ressort fixées dans les trous ④, maintiennent les objets sur la face avant de la monture (fig. 1.1).

Des diapositives (50 mm x 50 mm; 1 mm à 3,2 mm d'épaisseur) et des objets de forme appropriée peuvent être maintenus sur la face arrière (fig. 1.2) dans le rail de serrage ⑦. Les objets sont faciles à changer. (Les objets de moins de 1 mm ou de plus de 3,2 mm d'épaisseur seront fixés sur la face avant à l'aide des pincettes à ressort).

Les cuves à faces parallèles (par ex. 477 14) sont à poser sur le rebord ⑥, la paroi en contact avec la monture étant maintenue par une ou deux pincettes à ressort; celles-ci agissent de l'intérieur pour appliquer la cuve contre la monture.

Mode d'emploi Instrucciones de servicio

460 22

Monture-support avec pincettes à ressort Soporte con muelles

Este soporte se usa para fijar elementos de difracción, rendijas, filtros, hologramas, diapositivas encuadradas, cubetas y otros objetos semejantes. El soporte con muelle se puede insertar en distintos equipos de soporte.

1 Descripción

- ① Vástago (Ø 10 mm) para insertar en el equipo de soporte (por ejemplo: zócalo 300 11; tuerca universal 301 01; banco óptico 460 43).
- ② Soporte
- ③ 2 Muelles
- ④ 10 Taladros para recibir muelles
- ⑤ Abertura (aprox. 45 mm x 45 mm)
- ⑥ Bordecillo para soportar una cubeta u otro objeto
- ⑦ Rieles de sujeción para soportar diapositivas (50 mm x 50 mm) u otros objetos con las mismas dimensiones.

2 Modo de empleo

Los objetos se montan en el frente del soporte (Fig. 1.1) con los muelles ③ insertados en los taladros correspondientes ④.

Las diapositivas (50 mm x 50 mm; 1 mm a 3,2 mm de espesor) y otros objetos teniendo la misma forma pueden fijarse también en la parte trasera del soporte (Fig. 1.2) con los rieles de sujeción ⑦. Es fácil entonces cambiarlos. (Objetos que tengan un espesor menor de 1 mm o mayor de 3,2 mm tendrán que ser fijados con un muelle en la parte delantera).

Las cubetas (por ejemplo: 477 14) se colocan sobre el bordecillo ⑥ y la pared de la cubeta contigua al soporte se fija con 2 muelles. Los muelles aprietan la pared de la cubeta de adentro hacia el soporte.